

Kauri

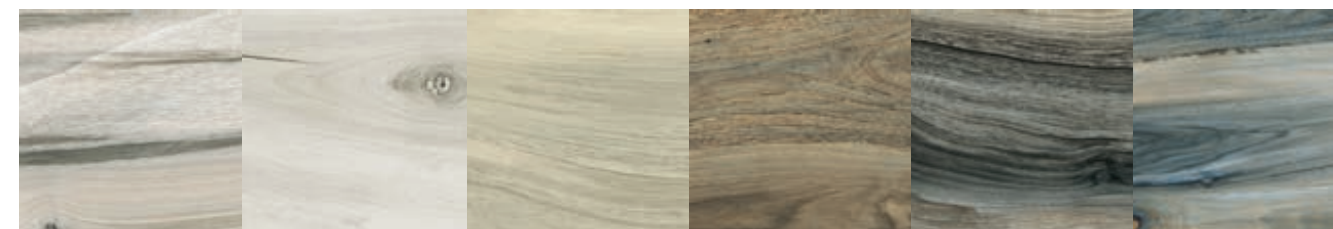

Civilization of Beauty

Kauri



Indoor 10 mm: 60x120 . 24"x48" Tech - 20x120 . 8"x48" - 20x20 . 8"x8" Decoro - 7,5x40,7 . 3"x16" Chevron - 7,5x45 . 3"x18" Listello

Naturale. Natural. Naturel. Natur Natur. Natural. Натуральный.

Naturale e rettificato. Natural and rectified. Naturel et rectifié.
Natur Oberfläche und kalibriert. Natural y rectificado. Натуральный ректифицированный.

Lappato e Rettificato. Lappato and Rectified. Lappato et Rectifié.
Lappato und Kalibriert. Lappato y Rectificado. Полуполированная и ректифицированный.

GRES PORCELLANATO IN MASSA
FULL BODY PORCELAIN TILES
GRES CERAME PLEINE MASSE
VOLLMASSE-FEINSTEINZEUG
PORCELÁNICO COMPACTO TODO MASA
ОДНОТОННЫЙ КЕРАМОГРАНИТ

**Le terre magiche della Nuova Zelanda
custodiscono il legno più esclusivo del mondo,
perché ricavato da alberi caduti in seguito a enormi cataclismi
e rimasti sotto terra per migliaia di anni.
Kauri si ispira a questo legno dallo stile unico
e ne proietta la naturale eleganza negli ambienti del vivere moderno.**

The magical land of New Zealand treasures the most exclusive wood in the world, because it is obtained from trees that have fallen due to cataclysms and have remained underground for thousands of years. Kauri is inspired by the unique style of this wood and it reflects its natural elegance in modern living environments.

Les terres magiques de la Nouvelle-Zélande conservent le bois le plus exclusif du monde, parce qu'il est obtenu à partir d'arbres tombés à la suite d'énormes cataclysmes et restés ensevelis sous terre pendant des milliers d'années. Kauri s'inspire de ce bois au style unique et en projette l'élégance naturelle dans les lieux de la vie moderne.

Die magischen Landschaften von Neuseeland bewahren das wertvollste Holz auf der ganzen Welt auf, da es von Bäumen stammt, die während großer Naturkatastrophen umgefallen sind und Tausende von Jahren unter der Erde vergraben blieben. Kauri inspiriert sich an diesem vom Stil her einzigartigen Holz und projiziert die natürliche Eleganz in moderne Wohnumgebungen.

En las tierras mágicas de Nueva Zelanda se encuentra la madera más exclusiva del mundo, ya que se obtiene de árboles caídos como consecuencia de enormes cataclismos y que quedaron bajo tierra por miles de años. Kauri se inspira en esta madera de estilo único y proyecta su natural elegancia en los ambientes del vivir moderno.

В сказочных землях Новой Зеландии хранится самая эксклюзивная древесина в мире: ее получают из деревьев, упавших при разрушительных стихийных бедствиях и пролежавших под землей тысячи лет. Эта древесина с уникальным стилем является источником вдохновения для коллекции Kauri, приносящей натуральную элегантность этого материала в современные интерьеры.

Una straordinaria **varietà estetica**

EXCEPTIONAL VARIETY OF LOOKS
UNE EXTRAORDINAIRE VARIÉTÉ ESTHÉTIQUE
EINE AUßERGEWÖHNLICHE ÄSTHETISCHE VIELFALT
UNA EXTRAORDINARIA VARIEDAD ESTÉTICA
УДИВИТЕЛЬНОЕ ЭСТЕТИЧЕСКОЕ РАЗНООБРАЗИЕ

Utilizzando i materiali della collezione Kauri, è possibile arrivare a proporre fino a 50 tipologie di soluzioni grafiche. Una straordinaria varietà estetica che si traduce in ricchezza progettuale, coniugata alle elevate qualità tecniche e di resistenza del gres porcellanato.

With the materials in the Kauri collection, users have up to 50 kinds of patterns available to them. An exceptional variety that translates into a wealth of design possibilities, combined with the advanced engineering and tough-wearing qualities of porcelain stoneware.

En utilisant les matériaux de la collection Kauri, on peut proposer jusqu'à 50 types de solutions graphiques. Une extraordinaire variété esthétique qui se traduit par un design riche, combiné avec les hautes qualités techniques et la résistance du grès cérame.

Bei Verwendung der Materialien der Kollektion Kauri ist es möglich, bis zu 50 Arten grafischer Lösungen anzubieten. Eine außergewöhnliche ästhetische Vielfalt, die verbunden mit den hohen technischen Eigenschaften und der Widerstandsfähigkeit des Feinsteinzeugs zu breiten Entwurfsmöglichkeiten beiträgt.

Utilizando los materiales de la colección Kauri, es posible llegar a proponer hasta 50 opciones de soluciones gráficas. Una extraordinaria variedad estética traducida en riqueza proyectual, que se conjuga con elevados niveles técnicos y de resistencia del gres porcelánico.

Используя материалы из коллекции Kauri, появилась возможность предложить до 50 типов графических решений. Удивительное эстетическое разнообразие, выражающееся в богатстве проекта, сочетается с высокими техническими характеристиками и прочностью керамогранита.

Victoria 20x120 . 8"x48" Nat. Ret.



Chevron: per nuove opzioni di posa

CHEVRON: FOR NEW LAYING PATTERNS
CHEVRON : POUR DE NOUVELLES OPTIONS DE POSE
CHEVRON: FÜR NEUE VERLEGEMÖGLICHKEITEN
CHEVRON: PARA NUEVAS OPCIONES DE COLOCACIÓN
ШЕВРОН - НОВЫЕ ВАРИАНТЫ УКЛАДКИ

Con il decoro Chevron, Kauri rende omaggio a un classico della pavimentazione parquet e amplia al contempo la libertà progettuale, permettendo di realizzare molteplici schemi di posa, in risposta alle più svariate esigenze stilistiche.

With the Chevron option, Kauri pays tribute to a classic component of parquet flooring while also expanding design freedom and allowing the creation of multiple laying patterns, to meet the most diverse style needs.

Avec le format Chevron, Kauri rend hommage à un classique du parquet en laissant libre cours à la liberté de conception, permettant la création de nombreux motifs de pose, pour répondre aux exigences stylistiques les plus disparates.

Mit dem Format Chevron huldigt Kauri einem Klassiker des Bodenbelags, dem Parkett, und erweitert gleichzeitig die Entwurfsfreiheit, da es entsprechend der verschiedensten stilistischen Erfordernisse möglich ist, vielfältige Verlegemuster herzustellen.

Con el formato Chevron, Kauri rinde homenaje a un clásico de la pavimentación parquet y amplía simultáneamente la libertad proyectual, proponiendo así múltiples esquemas de colocación, en respuesta a los más variados requerimientos estilísticos.

Форматом Шеврон Кauri отдает дань классическим паркетным полам и вместе с тем расширяет возможности проекта, позволяя использовать многочисленные схемы укладки, отвечая на самые разнообразные эстетические потребности.

Tasman Chevron 7,5x40,7 . 3"x16" Nat.



Tasman Chevron 7,5x40,7 . 3"x16" Nat.



Tasman 20x120 . 8"x48" Nat. Ret.



Tasman Tech 60x120 . 24"x48" Lap. Ret.



Nelson 20x120 . 8"x48" Lap. Ret.
Decoro Zeland 20x20 . 8"x8" Lap. Ret.



Catlins . Fiordland 20x120 . 8"x48" Lap. Ret.



Catlins 20x120 . 8"x48" Lap. Ret.







Fiordland 20x120 . 8"x48" Lap. Ret.



Fiordland 20x120 . 8"x48" Lap. Ret.



Fiordland 20x120 . 8"x48" Lap. Ret.





Victoria 20x120 . 8"x48" Lap. Ret.



Victoria 20x120 . 8"x48" Lap. Ret.



Victoria 20x120 . 8"x48" Lap. Ret.



Kauri

Gres porcellanato in massa. Full body porcelain tiles. Grès cérame pleine masse.
Vollmasse-Feinsteinzeug. Porcelánico compacto todo masa. Однотонный керамогранит.

- **Naturale.** Natural. Naturel. Natur Natur. Natural. Naturalный.
- **Naturale e rettificato.** Natural and rectified. Naturel et rectifié. Natur Oberfläche und kalibriert. Natural y rectificado. Naturalный ректифицированный.
- **Lappato e rettificato.** Lappato and rectified. Lappato et rectifié. Lappato und kalibriert. Lappato y rectificado. Лаппатированный ректифицированный.

SHADE SPECTRUM	<input type="checkbox"/> Low	<input type="checkbox"/> Moderate
	<input type="checkbox"/> High	<input type="checkbox"/> Random
	ANSI A 137.1: 2012	
	WET DYNAMIC COEFFICIENT OF FRICTION DCOF ≥ 0,42	

Only surface for naturale
Only natural surface

Nelson



Catlins



Nelson Chevron

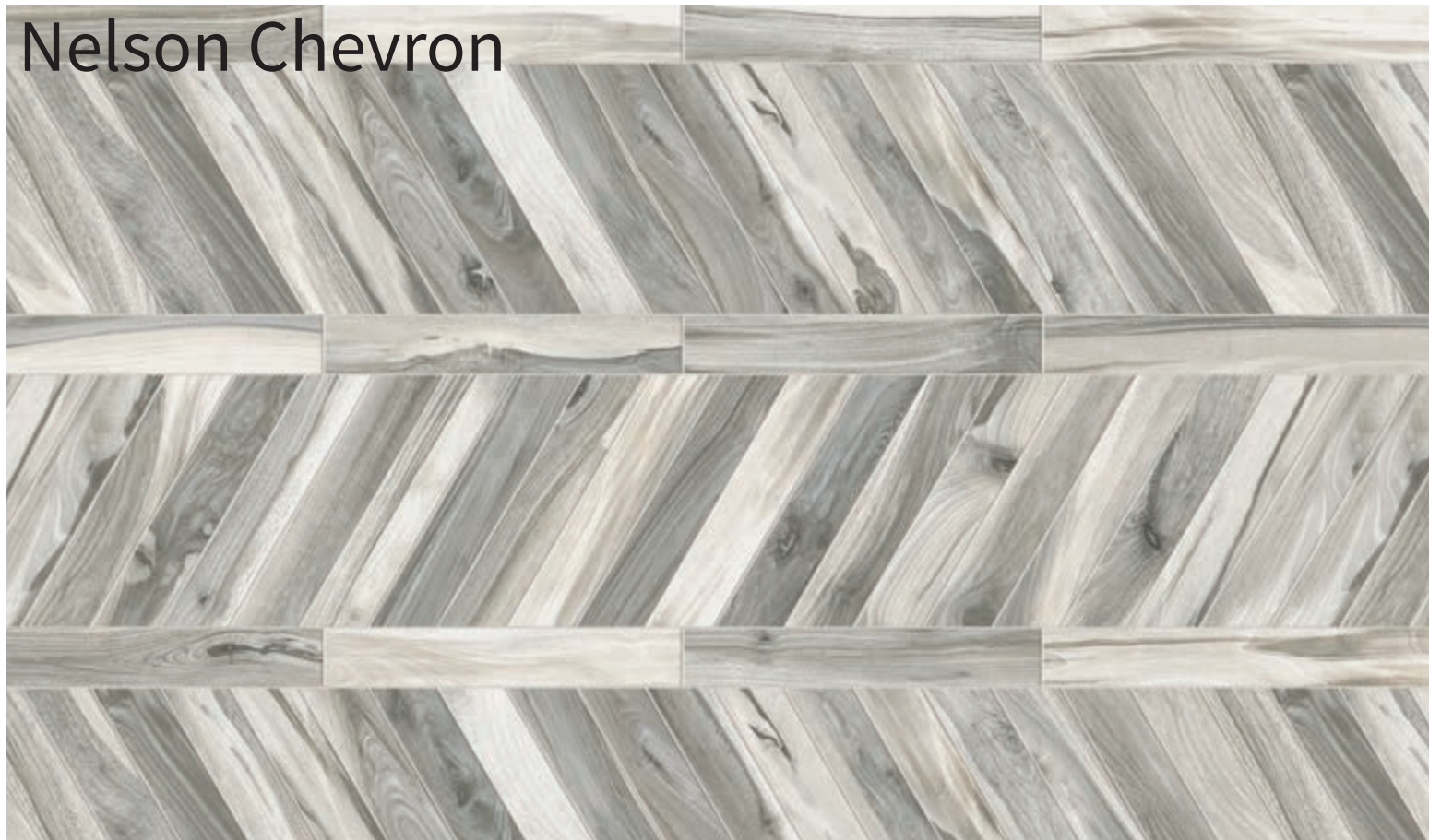

Awanui



Kauri

Gres porcellanato in massa. Full body porcelain tiles. Grès cérame pleine masse.
Vollmasse-Feinsteinzeug. Porcelánico compacto todo masa. Однотонный керамогранит.

- **Naturale.** Natural. Naturel. Natur Natur. Natural. Naturalный.
- **Naturale e rettificato.** Natural and rectified. Naturel et rectifié. Natur Oberfläche und kalibriert. Natural y rectificado. Naturalный ректифицированный.
- **Lappato e rettificato.** Lappato and rectified. Lappato et rectifié. Lappato und kalibriert. Lappato y rectificado. Лаппатированный ректифицированный.

SHADE SPECTRUM	<input type="checkbox"/> Low	<input type="checkbox"/> Moderate
	<input type="checkbox"/> High	<input type="checkbox"/> Random
	ANSI A 137.1: 2012	
	WET DYNAMIC COEFFICIENT OF FRICTION DCOF ≥ 0,42	

Shade spectrum: naturale
Only natural surface

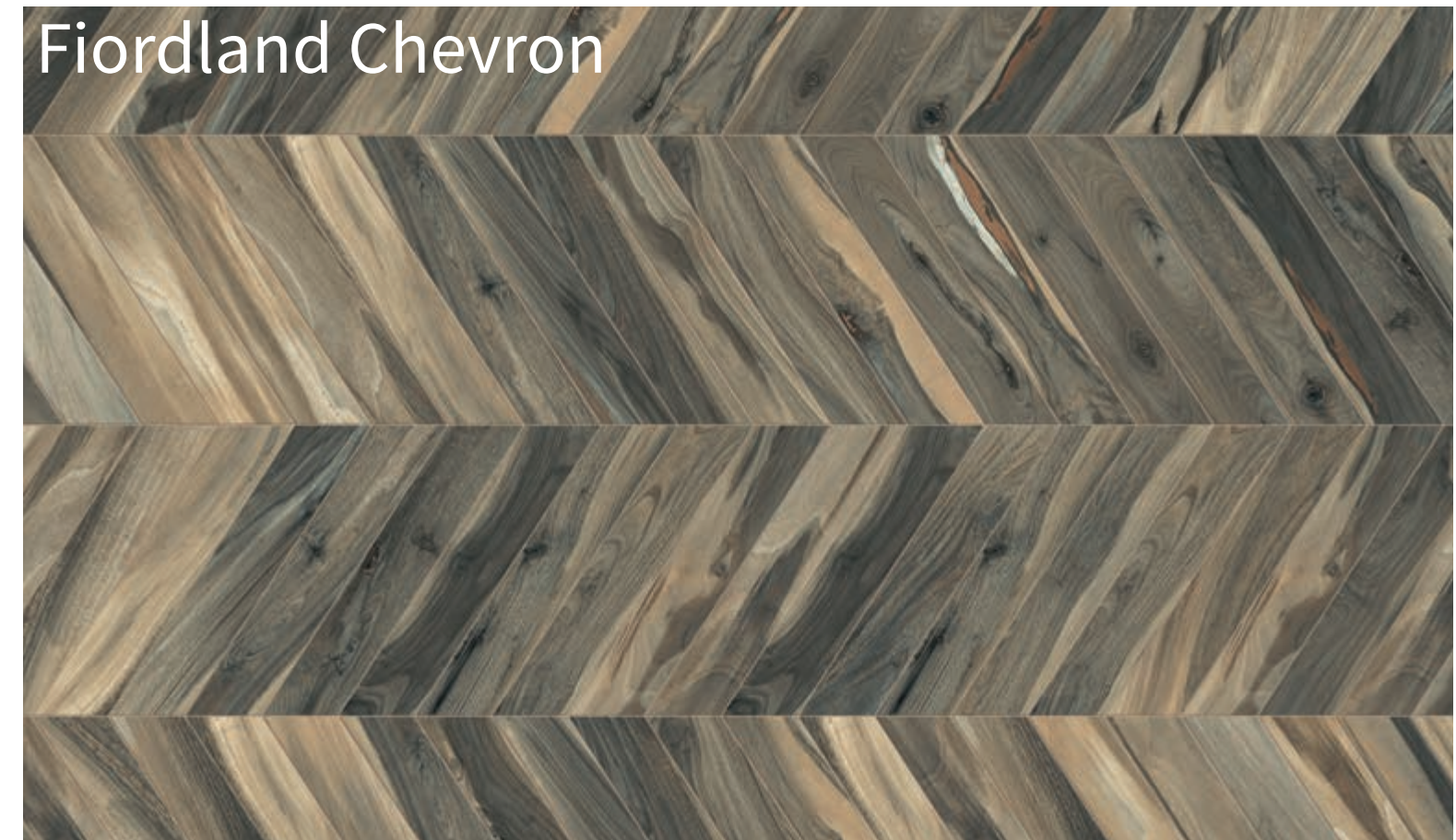
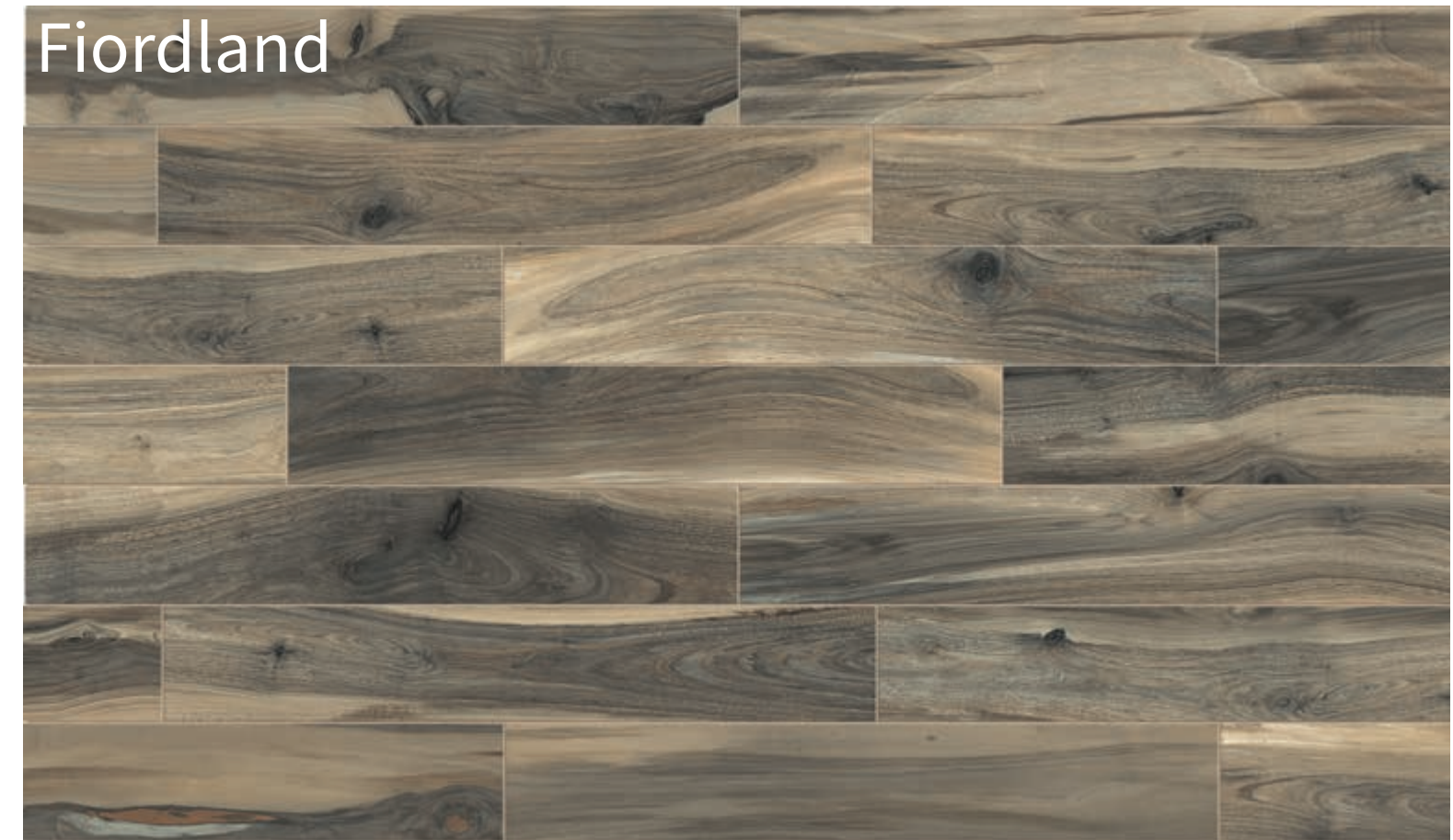
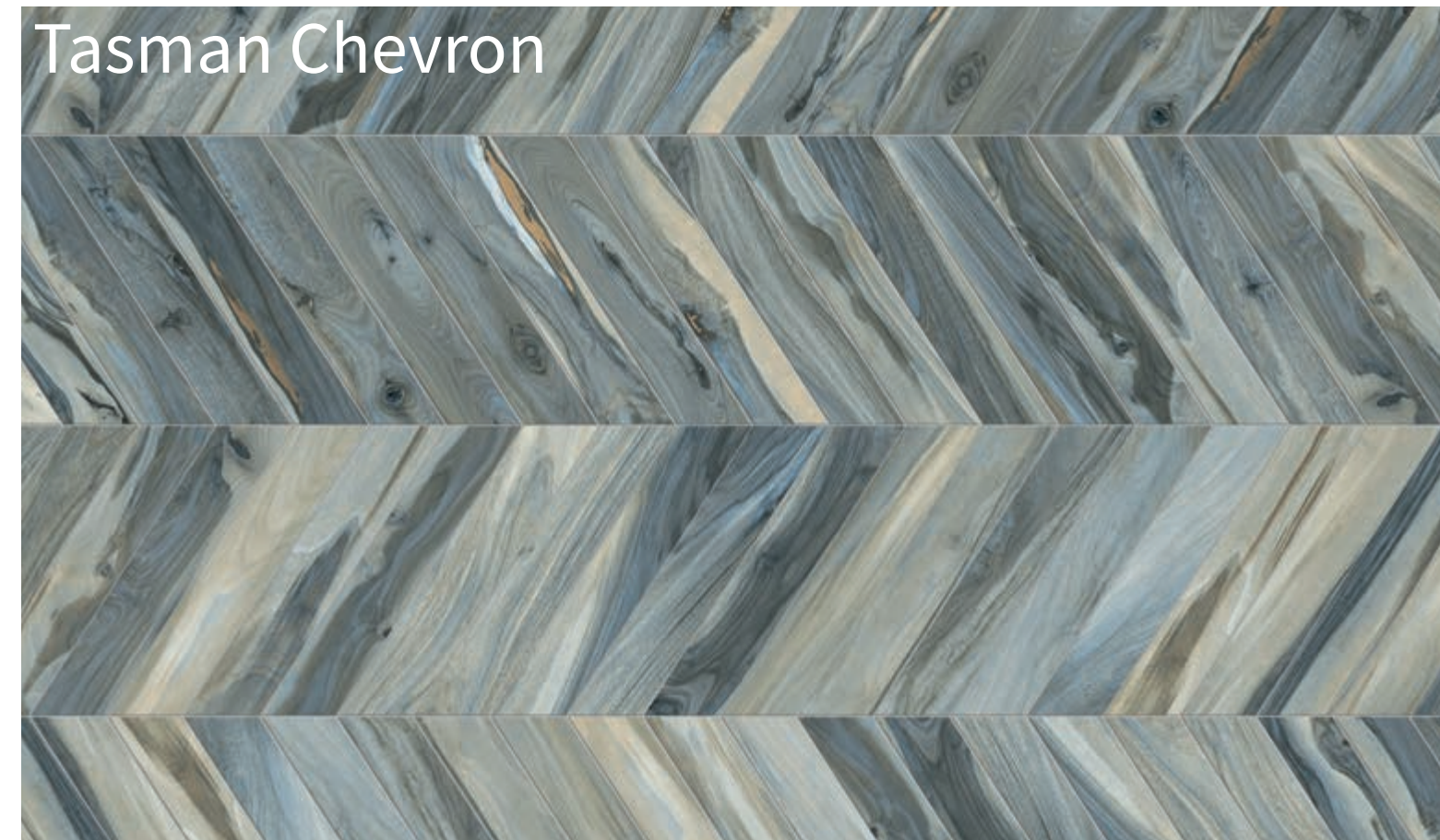
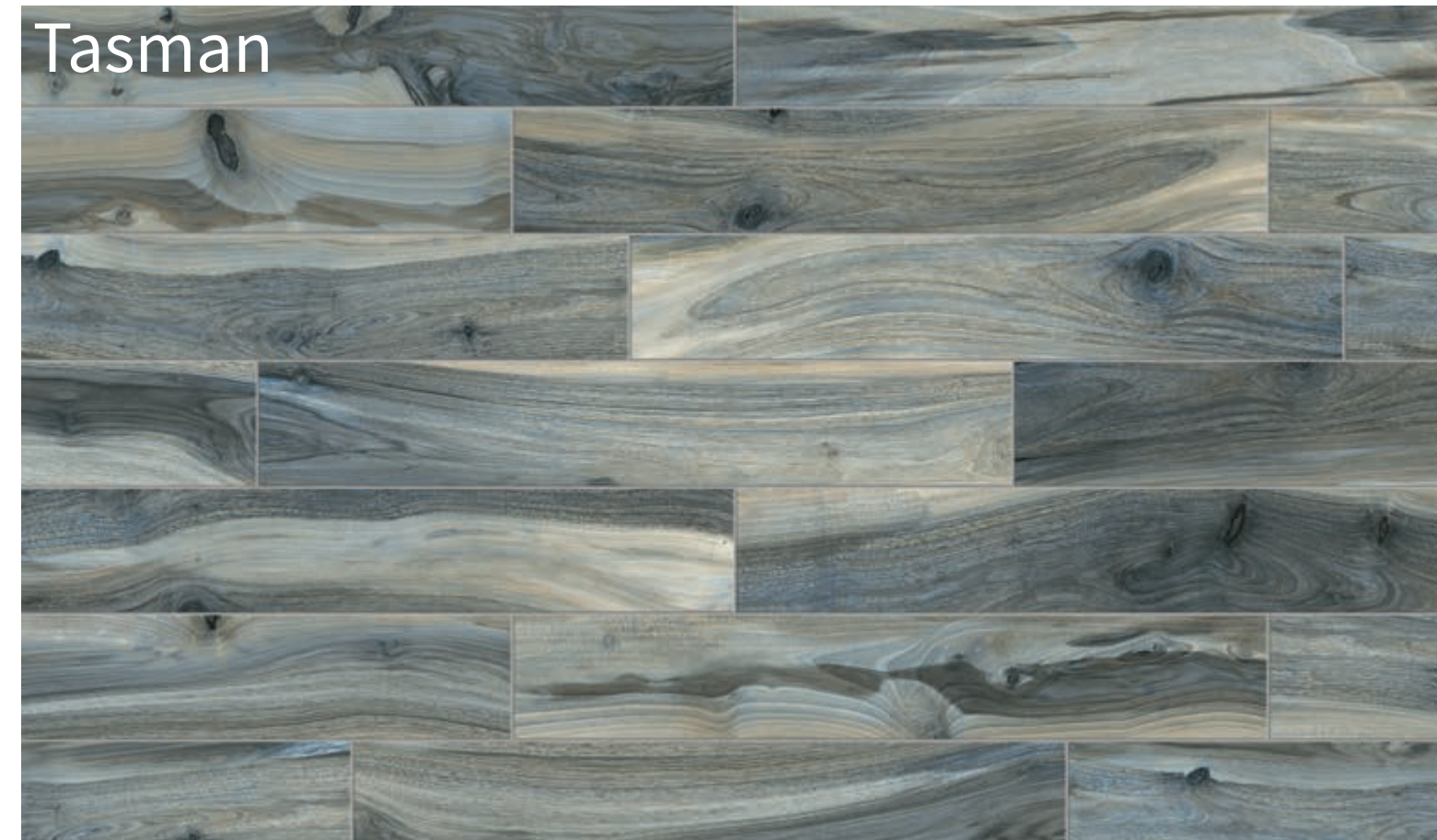

Kauri

Gres porcellanato in massa. Full body porcelain tiles. Grès cérame pleine masse.
Vollmasse-Feinsteinzeug. Porcelánico compacto todo masa. Однотонный керамогранит.

- **Naturale.** Natural. Naturel. Natur Natur. Natural. Naturalный.
- **Naturale e rettificato.** Natural and rectified. Naturel et rectifié. Natur Oberfläche und kalibriert. Natural y rectificado. Naturalный ректифицированный.
- **Lappato e rettificato.** Lappato and rectified. Lappato et rectifié. Lappato und kalibriert. Lappato y rectificado. Лаппатированный ректифицированный.

SHADE SPECTRUM		<input type="checkbox"/> Low		<input type="checkbox"/> Moderate	ANSI A 137.1: 2012	
		<input type="checkbox"/> High		<input type="checkbox"/> Random		
	WET DYNAMIC COEFFICIENT OF FRICTION					DCOF \geq 0,42
	<small>Shade spectrum naturale Only natural surface</small>					

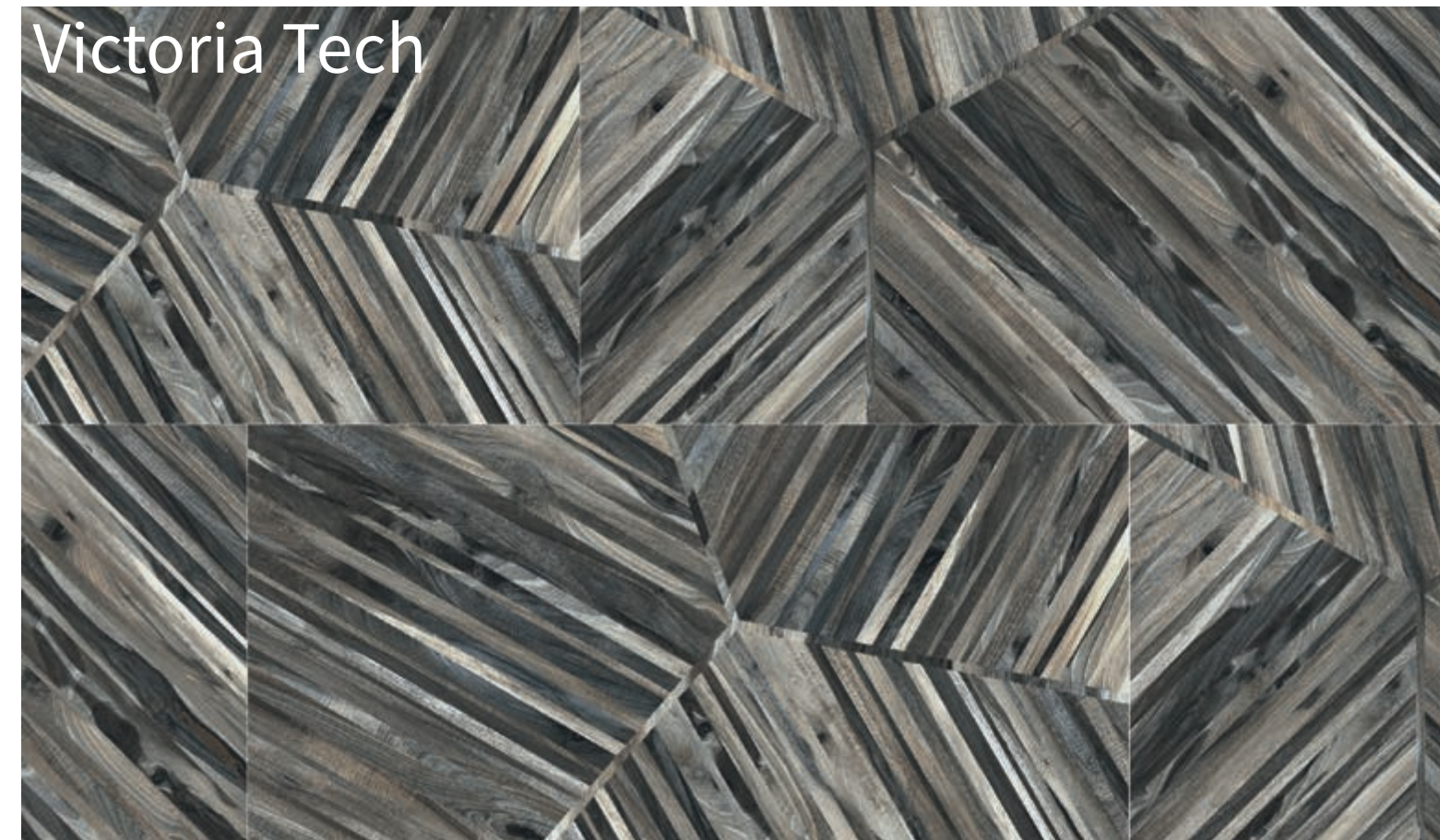
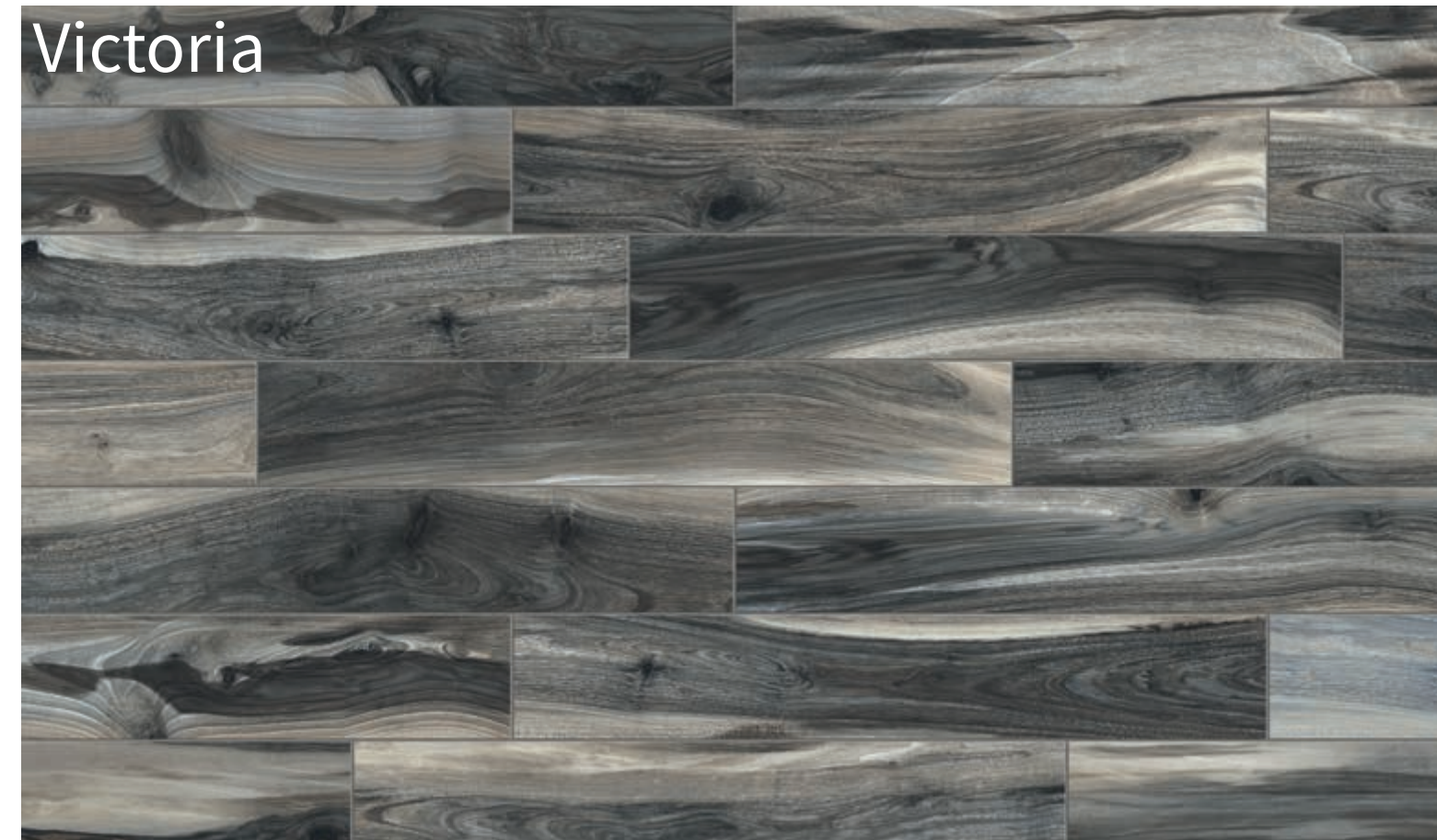

Decoro Zeland

20x20 . 8"x8" Lap. Ret.



Rappresentazione in 1:2
Representation in 1:2

Kauri

Gres porcellanato in massa. Full body porcelain tiles. Grès cérame pleine masse. Vollmasse-Feinsteinzeug. Porcelánico compacto todo masa. Однотонный керамогранит.

■ **Naturale.** Natural. Naturel. Natur Natur. Natural. Натуральный.

□ **Naturale e rettificato.** Natural and rectified. Naturel et rectifié. Natur Oberfläche und kalibriert. Natural y rectificado. Натуральный ректифицированный.

o **Lappato e rettificato.** Lappato and rectified. Lappato et rectifié. Lappato und kalibriert. Lappato y rectificado. Лапатированный ректифицированный.

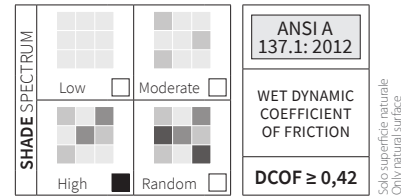

INDOOR Spessore. Thickness. Epaisseur. Stärke. **10 mm**



20x120 . 8"x48"
Nat. Ret. □ [M113](#)

075071 Awanui
075075 Catlins
075085 Fiordland
075095 Tasman
075100 Victoria
075102 Nelson



20x120 . 8"x48"
Lap. Ret. ○ [M129](#)

075072 Awanui
075076 Catlins
075086 Fiordland
075096 Tasman
075101 Victoria
075104 Nelson

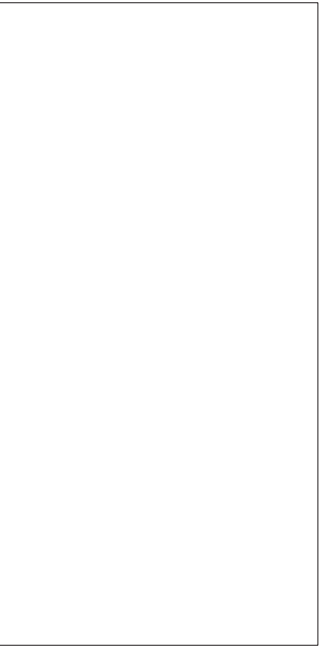

60x120 . 24"x48"
Lap. Ret. ○ [M135](#)

075003 Awanui Tech
075017 Fiordland Tech
075027 Tasman Tech
075032 Victoria Tech



Listello
7,5x45 . 3"x18"
Nat. ■ [M085](#)

075301 Awanui
075302 Tasman
075305 Catlins
075307 Fiordland
075309 Victoria
075311 Nelson

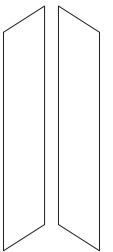

Chevron
7,5x40,7 . 3"x16"
Nat. ■ [M091](#)

075303 Awanui
075304 Tasman
075306 Catlins
075308 Fiordland
075310 Victoria
075312 Nelson



Decoro Zeland
20x20 . 8"x8"
Lap. Ret. ○ [P141](#)

075351 Decoro Zeland

Pezzi speciali. Trims. Pièces spéciales. Formstücke. Piezas especiales. Специальные элементы.



Battiscopa
6,5x120 . 2 1/2"x48"
Nat. Ret. □ [P029](#)

075150 Awanui
075152 Catlins
075156 Fiordland
075160 Tasman
075162 Victoria
075164 Nelson

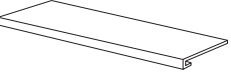

Battiscopa
6,5x120 . 2 1/2"x48"
Lap. Ret. ○ [P033](#)

075151 Awanui
075153 Catlins
075157 Fiordland
075161 Tasman
075163 Victoria
075166 Nelson



**** Gradino costa retta**
33x120x3,2h . 13"x48"x1 1/4" h
Nat. Ret. □ [P207](#)

075180 Awanui
075186 Catlins
075192 Fiordland
075204 Tasman
075210 Victoria
075225 Nelson

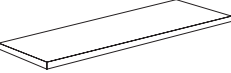

**** Gradino costa retta angolo sx**
33x120x3,2h . 13"x48"x1 1/4" h
Nat. Ret. □ [P231](#)

075182 Awanui
075188 Catlins
075194 Fiordland
075206 Tasman
075212 Victoria
075227 Nelson

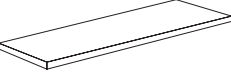

**** Gradino costa retta angolo dx**
33x120x3,2h . 13"x48"x1 1/4" h
Nat. Ret. □ [P231](#)

075184 Awanui
075190 Catlins
075196 Fiordland
075208 Tasman
075214 Victoria
075226 Nelson

**** A disposizione solo su richiesta. Tempi di consegna: 30gg.** - Available upon request only. Delivery terms: 30 days. - Disponible seulement sur requête. Délais de livraison: 30 jours. Verfügbar auf Anfrage. Lieferzeit: 30 Tage. - Disponible sólo bajo pedido. Plazo de entrega: 30 días. - Изготавливается только по специальной заявке. Срок поставки: 30 дней.

Per il gradino non si garantisce la stessa tonalità del fondo. - We cannot guarantee that the shade of the stair tile will be the same as the background tile. Pour la marche, nous ne garantissons pas la même tonalité du fond. - Für die Stufe wird nicht der gleiche Farbton der Grundfliese garantiert. Para el peldaño no se garantiza el mismo tono del fondo. - Для ступени не гарантирована одинаковость тона с фоном.

CHEVRON

Il formato 7,5x40,7cm combinato al listello 7,5x45cm permette la creazione di diverse pose, adatte sia a pavimento che a rivestimento, arricchendo gli ambienti di un design artigianale.

The 7.5x40.7 cm tiles combined with the 7.5x45 cm strip allows the creation of different designs, which are suitable for both floors and walls, lending rooms an artisan-like finish. Le format 7,5x40,7 cm combiné au listel de 7,5x45 cm permet de créer différentes poses, adaptées aussi bien aux carrelages de sol qu'aux revêtements muraux, pour enrichir les espaces avec un design artisanal. Das Format 7,5x40,7 cm ermöglicht, kombiniert mit der Leiste 7,5x45 cm, die Erstellung verschiedener Verlegungsarten, die sich sowohl für den Boden- als auch für den Wandbelag eignen und die Räume durch ein handwerkliches Design bereichern. El formato 7,5 x 40,7cm combinado con la plaqueta 7,5 x 45 cm permite la creación de variadas formas de colocación, adecuadas tanto para pavimentos como para paredes, enriqueciendo los ambientes con un diseño artesanal. Формат 7,5x40,7 см в сочетании с бордюром 7,5x45 см позволяет выполнять различные виды укладки, пригодные как для настила полов, так и для облицовки стен, наполняя пространства ремесленным дизайном.

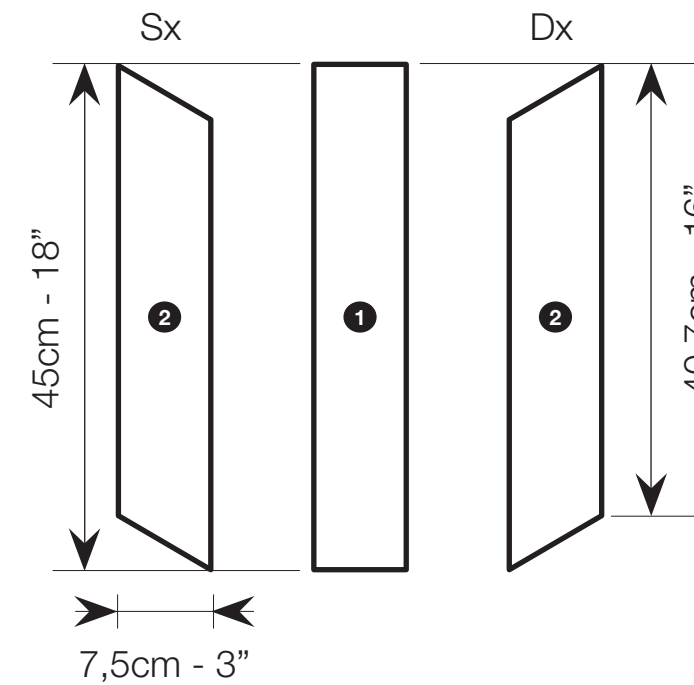

1 Spessore. Thickness. Epaisseur. Stärke. Listello 7,5x45 cm . 3"x18"
10 mm

2 Spessore. Thickness. Epaisseur. Stärke. Chevron 7,5x40,7 cm . 3"x16"
10 mm

Avvertenze per la posa. Prima della posa controllare tonalità, calibro e scelta. Si consiglia di prelevare piastrelle alternativamente da più scatole. Non si accettano reclami relativi a materiale già posato.

Laying warnings. Before laying, check the colour tones, work size, and quality category. It is advisable to take tiles from multiple boxes alternately. No claims will be entered into for laid tiles. **Avertissements pour la pose.** Avant la pose, vérifier la teinte, le calibre et le choix. Il est recommandé de prélever des carreaux en alternance dans plusieurs boîtes. Les réclamations concernant le matériel déjà posé ne sont pas admises. **Laying warnings.**

Hinweise für die Verlegung. Prüfen Sie vor der Verlegung Farbton, Dicke und Qualität. Es wird geraten, die Fliesen abwechselnd aus mehreren Kartons zu entnehmen. Reklamationen bezüglich bereits verlegtem Material werden nicht angenommen.

Advertencias para la colocación. Antes de la colocación controlar tonalidad, calibre y selección. Se aconseja tomar baldosas alternativamente desde varias cajas. No se aceptan reclamos respecto de material ya colocado.

Предупреждения по укладке. Перед укладкой проверьте тон, калибр и сорт материала. Рекомендуется забирать плитку поочередно из разных коробок. Претензии по уже уложенному материалу не принимаются.

FORMATO Size	EUROPALLET 80x120 cm						
	PZ. X SCAT. Pieces x box	MQ. X SCAT. Sqm x box	KG X SCAT. Weight x box	SCAT. X PAL. Boxes x pal.	MQ. X PAL. Sqm x pal.	KG X PAL. Weight x pal.	CM h PAL. cm h pal.
Listello 7,5x45 . 3"x17"	26	0,90	18,44	42	37,80	836	75
Chevron 7,5x40 . 3"x16"	26 (13 Dx - 13 Sx)	0,82	17,71	42	34,44	764	75

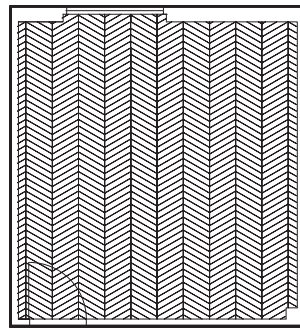

POSA CHEVRON SEMPLICE

BASIC CHEVRON DESIGN
POSE EN CHEVRON SIMPLE
EINFACHE CHEVRON-VERLEGUNG
COLOCACION CHEVRON SIMPLE
ПРОСТАЯ УКЛАДКА В ЕЛОЧКУ

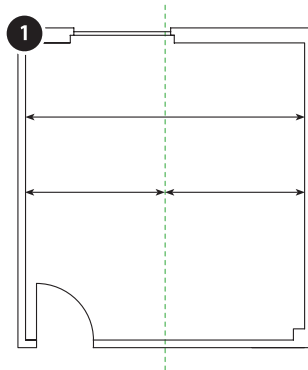
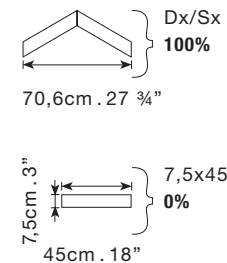

1 Misurare con precisione la larghezza dell'ambiente e tracciare una linea in corrispondenza della mezzeria, come illustrato.

Carefully measure the width of the room and draw the centre line, as shown.
Mesurer la largeur de la pièce avec précision et tracer une ligne au centre d'après l'illustration.
Messen Sie genau die Breite des Raumes und markieren Sie, wie gezeigt, die Mittellinie.
Medir con precisión la anchura del ambiente y trazar una línea en la mitad, tal como se muestra en la ilustración.
Точно измерьте ширину помещения и начертите линию по середине, как показано.

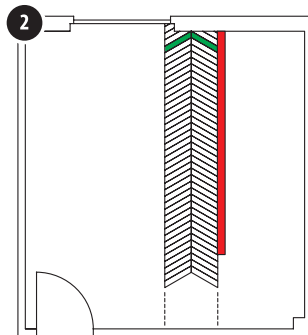

2 Posare il primo Chevron come illustrato. Utilizzare una staggia adeguatamente posizionata come guida. Proseguire la posa fino a terminare la sezione lasciando uno spazio libero per la via d'uscita.

Lay the first chevron as illustrated. Place a levelling bar in position and use as a guide.
Keep on laying until you reach the end of the section, leaving room to leave through.
Poser le premier Chevron d'après l'illustration. Utiliser une règle correctement positionnée servant de guide.
Poursuivre la pose jusqu'à ce que la section soit terminée en laissant un espace libre pour pouvoir sortir.
Verlegen Sie, wie gezeigt, das erste Chevron. Verwenden Sie ein angemessen positioniertes Zieheisen als Führung.
Setzen Sie die Verlegung bis zum Ende des Abschnitts fort und lassen Sie einen Freiraum als Ausgang.
Colocar el primer Chevron de la manera ilustrada. Utilizar una regla adecuadamente posicionada como guía.
Proseguir realizando la colocación hasta terminar la sección, dejando un espacio libre para la vía de salida.
Уложите первую елочку, как показано. Используйте правильно уложенную рейку в качестве направляющей.
Продолжите укладку вплоть до завершения участка, оставив свободное пространство для выхода.

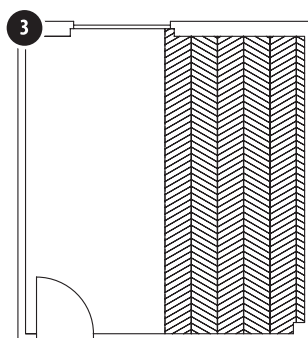

3 Completare la posa della prima metà della stanza, posando una sezione alla volta, sempre con l'aiuto di una staggia adeguatamente posizionata.

Finish laying the first half of the room, laying one section at a time, using a suitably positioned levelling bar.
Terminer l'installation de la première moitié de la pièce, en posant une section à la fois, toujours à l'aide d'une règle correctement positionnée.
Komplettieren Sie die Verlegung in der ersten Hälfte des Zimmers, indem Sie jeweils einen Abschnitt mithilfe eines entsprechend positionierten Zieheisens verlegen.
Completar la colocación de la primera mitad de la habitación, instalando una sección por vez, siempre con la ayuda de una regla adecuadamente posicionada.
Завершите укладку первой половины помещения, укладывая один участок за раз, всегда используя правильно уложенную рейку.

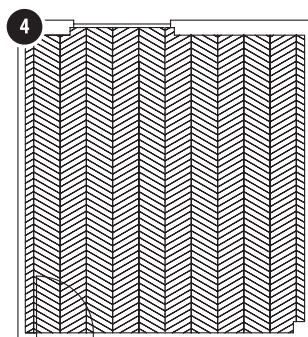

4 Con le stesse modalità, terminare la posa dell'ambiente.

Proceeding in this fashion, finish laying the room.
Terminer la pose du carrelage dans la pièce en suivant les mêmes modalités.
Stellen Sie mit der gleichen Vorgehensweise die Verlegung im Raum fertig.
Proceder de la misma manera para terminar la colocación en la habitación.
Этим же методом завершите укладку во всем помещении.

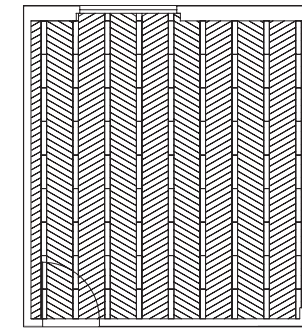

POSA CHEVRON CON TAPPETO

CHEVRON DESIGN WITH RUG EFFECT
POSE EN CHEVRON AVEC TAPIS
CHEVRON-VERLEGUNG MIT TEPPICH
COLOCACION DE CHEVRON CON ALFOMBRA
УКЛАДКА В ЕЛОЧКУ С ЭФФЕКТОМ КОВРА

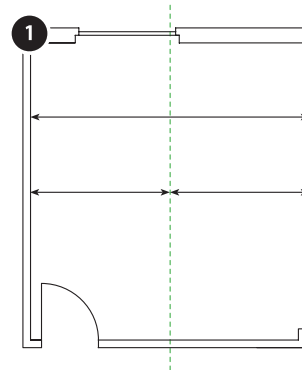
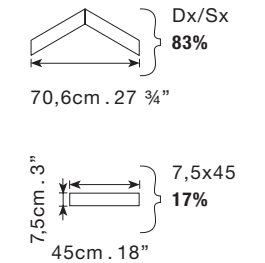

1 Misurare con precisione la larghezza dell'ambiente e tracciare una linea in corrispondenza della mezzeria, posare la prima fila di 7,5x45 come illustrato.

Carefully measure the width of the room and draw the centre line, as shown, then lay the first column.
Mesurer la largeur de la pièce avec précision et tracer une ligne au centre, poser la première rangée de 7,5x45, d'après l'illustration.
Messen Sie genau die Breite des Raumes und markieren Sie die Mittellinie. Verlegen Sie, wie gezeigt, die erste Reihe von 7,5x45.
Medir con precisión la anchura del ambiente y trazar una línea en la mitad; colocar la primera fila de 7,5 x 45 tal como se ilustra.
Точно измерьте ширину помещения и начертите линию по середине, уложите первый ряд 7,5x45, как показано.

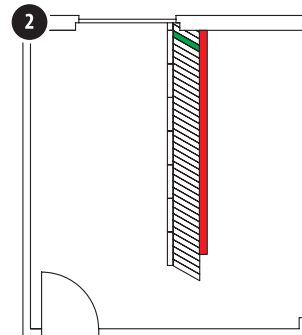

2 Utilizzare una staggia adeguatamente posizionata come guida e posare la prima fila di Chevron come illustrato, lasciando uno spazio libero per la via d'uscita.

Use a levelling bar positioned as a guide, lay the first column of chevrons, as shown, leaving room to leave through.
Utiliser une règle correctement positionnée servant de guide et poser la première rangée de Chevrons d'après l'illustration, en laissant un espace libre pour pouvoir sortir.
Verwenden Sie ein angemessen positioniertes Zieheisen als Führung und verlegen Sie, wie gezeigt, die erste Reihe Chevron, wobei Sie einen Freiraum als Ausgang lassen.
Utilizar una regla adecuadamente posicionada como guía y colocar la primera fila de Chevron de la manera ilustrada, dejando un espacio libre para la vía de salida.
Используйте правильно уложенную рейку в качестве направляющей и уложите первый ряд елочек, как показано, оставляя свободное пространство для выхода.

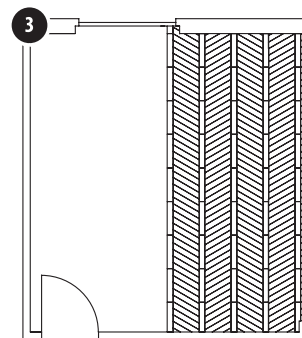

3 Completare la posa della prima metà della stanza, posando una sezione alla volta, sempre con l'aiuto di una staggia adeguatamente posizionata.

Finish laying the first half of the room, laying one section at a time, using a suitably positioned levelling bar.
Terminer l'installation de la première moitié de la pièce, en posant une section à la fois, toujours à l'aide d'une règle correctement positionnée.
Komplettieren Sie die Verlegung in der ersten Hälfte des Zimmers, indem Sie jeweils einen Abschnitt mithilfe eines entsprechend positionierten Zieheisens verlegen.
Completar la colocación de la primera mitad de la habitación, colocando una sección por vez, siempre con la ayuda de una regla adecuadamente posicionada.
Завершите укладку первой половины помещения, укладывая один участок за раз, всегда используя правильно уложенную рейку.

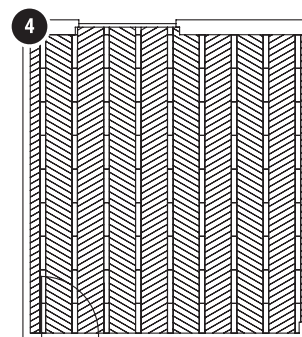

4 Con le stesse modalità, terminare la posa dell'ambiente.

Proceeding in this fashion, finish laying the room.
Terminer la pose du carrelage dans la pièce en suivant les mêmes modalités.
Stellen Sie mit der gleichen Vorgehensweise die Verlegung im Raum fertig.
Proceder de la misma manera para terminar la colocación en la habitación.
Этим же методом завершите укладку во всем помещении.

LEGENDA. KEY. LÉGENDE. LEGENDE. LEYENDA. ОБОЗНАЧЕНИЯ.

Staggia.
Levelling bar. Barre. Zieheisen.
Regla. Рейка.

Inizio posa Chevron.
Start chevron laying. Début de pose Chevron. Beginn der Chevron-Verlegung. Inicio de colocación Chevron. Начало укладки елочек.

Bindello.
Inner border line. Lame de raccord. Innerer Rand.
Línea de borde interior. Планка.

Fascia.
Outer border band. Lame de bordure. Äußerer Streifen.
Línea de borde exterior. Бордюр.

Senso di posa.
Laying direction. Sens de pose. Verlegerichtung.
Dirección de colocación. Направление укладки.

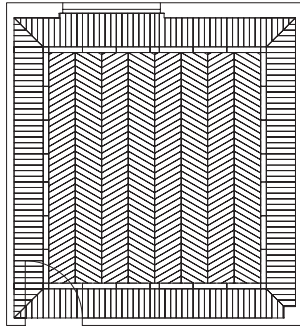

POSA CHEVRON CON TAPPETO

CHEVRON DESIGN WITH RUG EFFECT
POSE EN CHEVRON AVEC TAPIS
CHEVRON-VERLEGUNG MIT TEPPICH
COLOCACION DE CHEVRON CON ALFOMBRA
УКЛАДКА В ЕЛОЧКУ С ЭФФЕКТОМ КОВРА

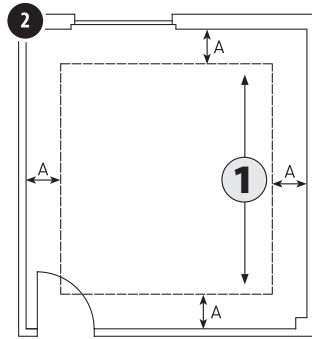
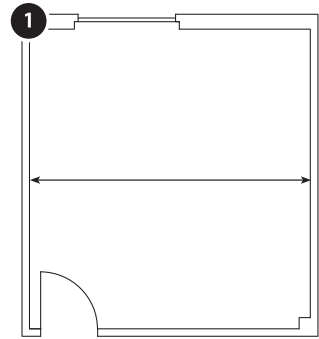
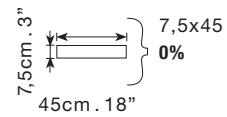
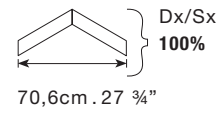

Misurare con precisione la larghezza dell'ambiente come illustrato

Carefully measure the width of the room, as shown.
Mesurer la largeur de la pièce avec précision d'après l'illustration.
Messen Sie, wie gezeigt, genau die Breite des Raumes.
Medir con precisión la anchura del ambiente de la manera que se ilustra.
Точно измерьте ширину помещения, как показано.

Tracciare l'area che dovrà contenere il tappeto centrale, assicurandosi di mantenere per ogni lato la medesima distanza dalle pareti, nel seguente modo:

- Sottrarre sempre la misura costante di 105 cm dalla misura della larghezza dell'ambiente (da esempio $375-105=270$).
- Dividere la misura così ottenuta per la lunghezza dello Chevron che è 70,6 cm ($270/70,6=3,8$).
- Arrotondare il risultato all'intero superiore, quindi 3,8 diventa 4.
- Moltiplicare la lunghezza dello Chevron per il numero appena ricavato ($70,6*4=282,4$).
- Per determinare la distanza A (come da esempio) del tappeto centrale rispetto alle pareti, occorre sottrarre il risultato ottenuto dalla larghezza dell'ambiente e dividerlo per 2. Quindi la distanza A sarà: $(375-282,4)/2=46,3$ cm.

Mark out the central rug effect area, making sure to keep the same distance from the walls for each side, as follows:

- Always subtract 105 cm from the width of the room (for example room measuring 375 cm: $375-105=270$).
- Then divide the result obtained by the length of the chevron (which is 70.6 cm), e.g. $270 \div 70.6 = 3.8$.
- Round the result up to the nearest whole number, which means 3.8 becomes 4.
- Multiply the length of the chevron by the number just obtained ($70.6 \times 4 = 282.4$).
- To calculate the distance A (as shown in the example) between the central rug section and the walls, subtract the result obtained from the width of the room and then divide it by 2. Distance A will therefore be: $(375-282.4)/2=46.3$ cm.

Tracer la zone qui contiendra le tapis central, en veillant à garder la même distance des murs, comme suit :

- toujours soustraire la mesure constante de 105 cm de la mesure de la largeur de la pièce (par exemple $375-105=270$).
- Diviser la mesure ainsi obtenue par la longueur du Chevron qui est de 70,6 cm ($270/70,6=3,8$).
- Arrondir le résultat à l'entier supérieur : 3,8 devient ainsi 4.
- Multiplier la longueur du Chevron par le nombre qu'on vient d'obtenir ($70,6*4=282,4$).
- Pour déterminer la distance A (comme dans l'exemple) du tapis central par rapport aux murs, il faut soustraire le résultat obtenu de la largeur de la pièce et le diviser par 2. La distance A sera donc : $(375-282,4)/2=46,3$ cm.

Markieren Sie den Bereich, in dem sich der mittlere Teppich befinden soll, und vergewissern Sie sich auf folgende Weise, dass auf jeder Seite den gleichen Abstand zu den Wänden eingehalten wird:

- Ziehen Sie stets das konstante Maß von 105 cm von der gemessenen Raumbreite ab (zum Beispiel $375-105=270$).
- Teilen Sie das so erhaltene Maß durch die Länge des Chevron, die 70,6 cm beträgt ($270/70,6=3,8$).
- Runden Sie das Ergebnis nach oben auf eine ganze Zahl, d.h. 3,8 wird 4.
- Multiplizieren Sie die Länge des Chevron mit der gerade ermittelten Zahl ($70,6*4=282,4$).
- Zur Bestimmung des Abstandes A (gemäß Beispiel) des mittleren Teppichs von den Wänden muss das erzielte Ergebnis von der Raumbreite abgezogen und durch 2 geteilt werden. Somit beträgt der Abstand A: $(375-282,4)/2=46,3$ cm.

Trazar el área que deberá contener la alfombra central, asegurándose de mantener por cada lado la misma distancia respecto de las paredes, procediendo para ello de la siguiente forma:

- Sustraer siempre la medida constante de 105 cm a la medida de anchura del ambiente (por ejemplo: $375-105=270$).
- Dividir la medida obtenida de esa forma por la longitud del Chevron, que es de 70,6 cm ($270/70,6=3,8$).
- Redondear el resultado al entero superior, por lo que 3,8 pasa a ser 4.
- Multiplicar la longitud del Chevron por el número recién obtenido ($70,6*4=282,4$).
- Para determinar la distancia A (como en el ejemplo) de la alfombra central respecto de las paredes es necesario sustraer el resultado obtenido a la anchura del ambiente y dividirlo por 2. Así, la distancia A será: $(375-282,4)/2=46,3$ cm.

Начертите линию, в пределах которой должен находиться центральный ковер, убедившись в одинаковости расстояния до стен, действуя следующим образом:

- Всегда вычитайте фиксированный размер 105 см из ширины помещения (например, $375-105=270$).
- Разделите полученное значение на длину елочки, которая равна 70,6 см ($270/70,6=3,8$).
- Округлите значение в большую сторону, следовательно 3,8 станет 4.
- Умножьте длину елочки на только что полученное значение ($70,6*4=282,4$).
- Для определения расстояния A (как на примере) от стен до центрального ковра следует вычесть полученный результат из ширины помещения и разделить его на 2. Таким образом, расстояние A будет равно: $(375-282,4)/2=46,3$ см.

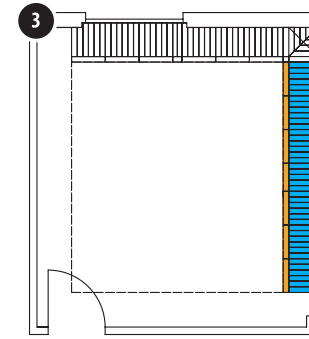

Iniziare la posa di fascia e bindello fino a completare due lati dell'ambiente come illustrato, avendo l'accortezza di posare l'eventuale pezzo tagliato contro la parete, in modo da poter poi coprire il taglio con il battiscopa.

Begin laying the outer border band and the inner border line, to complete two sides of the room as illustrated, taking care to lay the cut piece against the wall so that the cut can then be covered with the skirting board.
Commencer la pose des lames de bordure et de raccord et compléter les deux côtés d'après l'illustration, en prenant soin de poser chaque pièce coupée contre le mur, de manière à pouvoir couvrir le côté coupé avec la plinthe.
Beginnen Sie, wie gezeigt, mit der Verlegung des äußeren Streifens und des inneren Randes bis zur Fertigstellung von zwei Seiten des Raumes. Achten Sie dabei darauf, dass eventuell geschnittene Stück zur Wand zu richten, so dass der Schnitt später mit der Sockelleiste verdeckt werden kann.
Iniciar la colocación de línea de borde exterior y línea de borde interior hasta completar dos lados de la habitación de la manera ilustrada, cuidando colocar la eventual pieza cortada contra la pared, a fin de poder cubrir el corte con el rodapié.
Начните укладку бордюра и внутренней полосы вплоть до завершения двух сторон помещения, как показано, обращая внимание на то, чтобы укладывать отрезанную сторону к стене, чтобы затем накрыть срез плинтусом.

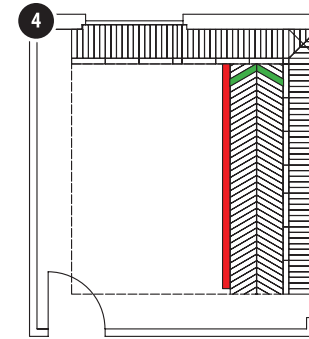

Posare il primo Chevron del tappeto centrale come evidenziato in figura. Utilizzare il bindello posato in precedenza e una staggia adeguatamente posizionata come guida. Proseguire la posa fino a terminare l'intera sezione.

Lay the first chevron of the central 'rug' section as shown in the figure. Use the inner border line laid earlier and a suitably positioned levelling bar as a guide. Keep laying until the entire section is finished.
Poser le premier Chevron du tapis central d'après la figure. Utiliser la lame de raccord posée précédemment et une règle correctement positionnée servant de guide. Continuer la pose pour terminer l'ensemble de la section.
Verlegen Sie das erste Chevron des mittleren Teppichs, wie in der Abbildung gezeigt. Verwenden Sie der zuvor verlegte innere Rand und ein angemessen positioniertes Zieheisen als Führung. Setzen Sie die Verlegung bis zur Fertigstellung des gesamten Bereichs fort.
Colocar el primer Chevron de la alfombra central procediendo de la manera ilustrada en la figura. Utilizar la línea de borde interior colocada anteriormente y una regla adecuadamente posicionada como guía. Proseguir la colocación hasta terminar la sección completa.
Уложите первую елочку центрального ковра, как показано на рисунке. Используйте ранее уложенную полосу и правильно уложенную рейку в качестве направляющей. Продолжите укладку вплоть до завершения всего участка.

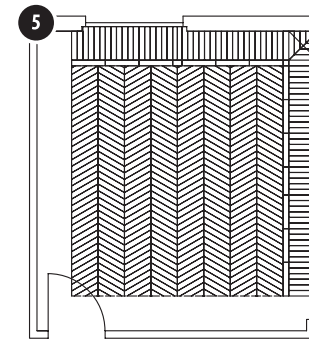

Terminare in questo modo l'intera posa del tappeto centrale.

Proceeding in this fashion, finish laying the entire central 'rug' section.
Terminer la pose du tapis central suivant cette modalité.
Beenden Sie auf diese Weise die gesamte Verlegung des mittleren Teppichs.
Terminar de esta forma la colocación completa de la alfombra central.
Завершите таким образом всю укладку центрального ковра.

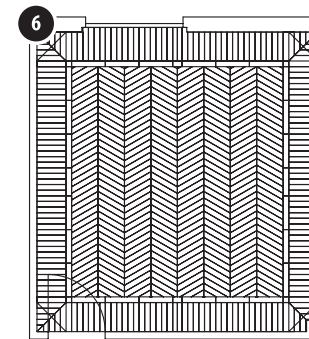

Concludere la stanza con la posa di fascia e bindello mancanti.

Finish the room by laying the missing part of the outer border band and the inner border line.
Conclure la pièce en posant les lames de bordure et de raccord manquantes.
Stellen Sie den Raum durch Verlegung der äußeren Streifen und inneren Ränder fertig, die verbleiben.
Concluir la habitación con la colocación de las restantes líneas de borde exterior y líneas de borde interior.
Завершите работу укладкой недостающего бордюра и полосы.

LEGENDA. KEY. LÉGENDE. LEGENDE. LEYENDA. ОБОЗНАЧЕНИЯ.

 Staggia.
Levelling bar. Barre. Zieheisen.
Regla. Рейка.

 Inizio posa Chevron.
Start chevron laying. Début de pose Chevron. Beginn der Chevron-Verlegung. Inicio de colocación Chevron. Начало укладки елочки.

 Bindello.
Inner border line. Lame de raccord. Innerer Rand.
Línea de borde interior. Полоса.

 Fascia.
Outer border band. Lame de bordure. Äußerer Streifen.
Línea de borde exterior. Бордю.

 Senso di posa.
Laying direction. Sens de pose. Verlegerichtung.
Dirección de colocación. Направление укладки.

Caratteristiche tecniche. Technical features. Caracteristiques techniques.

Technische Eigenschaften. Caracteristicas tecnicas. Технические характеристики.

ISO 13006 - G - Bla (E ≤ 0,5%) UNI EN 14411 - G GRES PORCELLANATO IN MASSA. FULL BODY PORCELAIN TILES. GRES CERAME PLEINE MASSE. VOLLMASSE-FEINSTEINZEUG. PORCELÁNICO COMPACTO TODO MASA. ОДНОТОННЫЙ КЕРАМОГРАНИТ.

Technical specification table with columns for characteristic, test method, value, and compliance status. Includes sections for dimensional characteristics, surface quality, mechanical strength, and chemical resistance.

Imballaggi. Packages. Emballages. Verpackungen. Emballages. Упаковка.

Table showing packaging options with columns for format, size, and pallet quantities. Includes options for 20x120 cm and 60x120 cm formats.

I pesi riportati in tabella sono indicativi in quanto possono subire leggere variazioni per motivi produttivi. - The weights stated in the chart are approximate as some changes may be necessary for production reasons.

* Nuova palletizzazione disponibile (ad esaurimento dello stock esistente). - New pallet configuration (once current stock fully exhausted). - Nouvelle palettisation disponible (jusqu'à épuisement du stock existant).

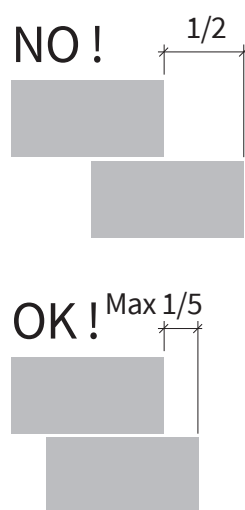

Attenzione. Attention. Attention. Warnung. Atención. Внимание.

Si consiglia di mantenere una fuga di 2 mm per la posa in monofornato degli articoli rettificati. Si consiglia di mantenere una fuga di 3 mm per la posa in multiformato (da 2 formati e oltre) degli articoli rettificati. Si consiglia di mantenere una fuga di 4 mm per la posa degli articoli con bordi non rettificati.

If you are laying same sized straightened-edged tiles, we recommend you keep a 2 mm joint. If you are laying different sized straightened-edged tiles (two or more sizes) together, we recommend you keep a 3 mm joint. In the case of non-straightened-edged tiles, we recommend you keep a 4 mm joint.

On conseil de préserver un joint de 2 mm pour la pose en mon format des articles rectifiés. On conseille de préserver un joint de 3 mm pour la pose en multiformat (de 2 formats et plus) des articles rectifiés. On conseille de préserver un joint de 4 mm pour la pose des articles présentant des bords non rectifiés.

Es wird geraten, eine Fuge von 2 mm bei der Verlegung der geschliffenen Artikel im Einzelformat einzuhalten. Es wird geraten, eine Fuge von 3 mm bei der Verlegung der geschliffenen Artikel als Multiformat (2 Formate und mehr) einzuhalten. Es wird geraten, eine Fuge von 4 mm bei der Verlegung der Artikel mit ungeschliffenen Rändern einzuhalten.

Se aconseja mantener una junta de 2 mm para la colocación en monofornato o multiformato de los artículos rectificados. Se aconseja mantener una junta de 3 mm para la colocación en multiformato (de 2 formatos o más) de los artículos rectificados. Se aconseja mantener una junta de 4 mm en la colocación de los artículos con bordes no rectificados.

Рекомендуем оставлять межплиточный шов 2 мм при укладке обрезных изделий только одного формата. Рекомендуем оставлять межплиточный шов 3 мм при укладке обрезных изделий нескольких (2 или более) форматов. Рекомендуем оставлять межплиточный шов 4 мм при укладке изделий с необрезными крошками.

Per un risultato ottimale si consiglia di utilizzare durante la posa i cunei.

For a perfect result, we recommend you use wedges during laying. Nous conseillons d'utiliser les coins durant la pose pour un résultat optimal. Für ein ausgezeichnetes Ergebnis wird empfohlen, bei der Verlegung die Keile zu verwenden. Para obtener un resultado optimizado se aconseja utilizar las cuñas durante la colocación. Для получения оптимального результата рекомендуется использовать клинья во время укладки.

La cromie, le strutture e le grafiche delle piastrelle riprodotte nelle immagini del catalogo potrebbero non corrispondere fedelmente al prodotto industriale. The colours, structures, and patterns of the tiles illustrated in the catalogue might not correspond exactly to the actual product.

La Fabbrica S.p.A. si riserva di apportare, senza alcun preavviso, le modifiche che riterrà più opportune al fine di migliorare il prodotto. Quanto riportato è da considerarsi indicativo e non esaustivo in riferimento ai colori e alle caratteristiche estetiche dei prodotti. La Fabbrica S.p.A. reserves the right to make any changes it deems fit in order to improve the product, without prior notice. All images are provided for illustrative purposes only and other colours and aesthetic features are available.

La Fabbrica S.p.A. se réserve le droit d'apporter, sans préavis, les modifications qu'elle jugera opportunes afin d'améliorer le produit. Les informations ci-dessus sont fournies à titre indicatif et elles ne sont pas contraignantes en ce qui concerne les couleurs et les caractéristiques esthétiques des produits. Die Firma La Fabbrica S.p.A. behält sich vor, ohne jegliche vorherige Ankündigung jene Änderungen vorzunehmen, die sie zur Verbesserung des Produktes für angebracht hält. Die Angaben sind bezüglich der Farben und ästhetischen Eigenschaften der Produkte als Richtwerte und nicht als vollständig anzusehen.

La Fabbrica S.p.A. se reserva la posibilidad de introducir, sin obligación de aviso previo, las modificaciones que considere más indicadas para mejorar el producto. Las cualidades del material presentado deben considerarse de modo genérico, no siendo exhaustivas en cuanto a los colores y a las características estéticas de los productos. La Fabbrica S.p.A. оставляет за собой право на внесение без предварительного уведомления изменений, которые она считает целесообразными для улучшения продукции. Приведенные указания должны считаться ориентировочными и не исчерпывающими в том, что касается цветов и эстетических характеристик продукции.

Certificazioni di prodotto. Product certification. Certification de produit. Produkt Zertifizierungen. Certificaciones de producto. Сертификация.





Civilization of Beauty

La Fabbrica S.p.A.
Via Emilia Ponente, 925
48014 Castel Bolognese (RA) Italy
Tel. +39 0546 - 659911 - Fax +39 0546 - 656223
www.lafabbrica.it - info@lafabbrica.it

A company part of



FOLLOW US

